

Fresnel LED

FREZNO 100 sd

FREZNO 100 SD es un fresnel teatral profesional con alto CRI >95, zoom manual de 10-60° y salida de luz uniforme. El protocolo de control integra DMX, RDM y Triac, y la aplicación es más amplia y flexible. Es la mejor opción para teatros, TV, estudio... etc.



Especificaciones

Sistema óptico

Fuente de luz: 100W

Ángulo: 10°-60°

CCT: 3200K (S55232SWD)

5600K (S55232SCD)

CRI: 96,1

R9: 95

TLCI 96

CQS 96

Sistema de control

Dimmer: 0-100% 16 bits

Enfriamiento: Convección Forzada

Control: DMX512/RDM, control de paquete de dimmer

Pantalla: Control a bordo, estroboscópico de 0-25 Hz

Zoom: Manual

Canales: UNO (1CHS), DOS (2CHS), STD.P (3CHS)

Ambiente de trabajo

Temperatura ambiente: 0°C-45°C

Clasificación IP: IP20

Especificaciones eléctricas

Voltaje: 100-240 VCA, 50/60 Hz

máx. Potencia: 100W

Conexión de alimentación: entrada y salida de energía

DMX XLR: entrada y salida DMX

Apariencia

Tamaño: 324x281x389mm

Peso: 6,1 kg

Carcasa: aluminio fundido a presión

Color: negro

Certificación: CE, MET



Otros datos

Fotometría y Dimensiones

Iluminancia

Blanco Calido

SS5232SWD

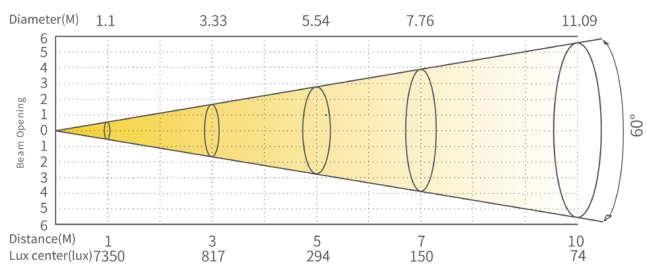
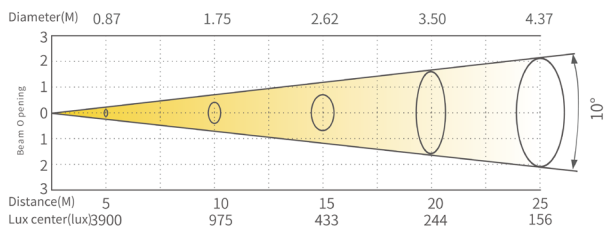

Blanco Frio

SS5232SCD

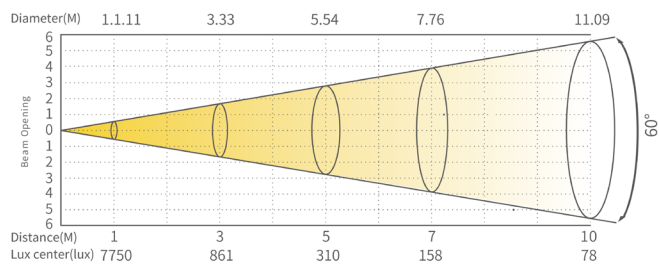
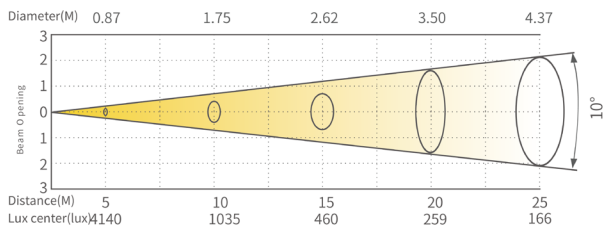

Dimensiones

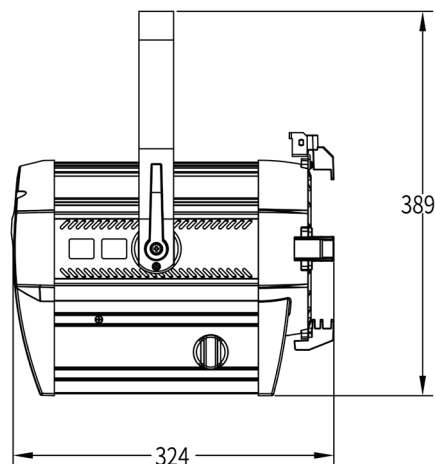
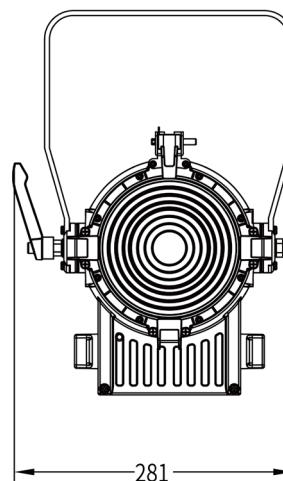

Accesorios

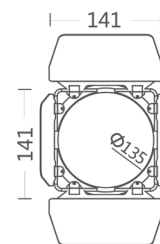

Barn doors
(6813100040)